

# Instrukcja monta u opraw o wietleniowych MUR LED M2029

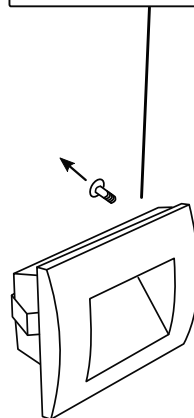

wymiary puszki w cm

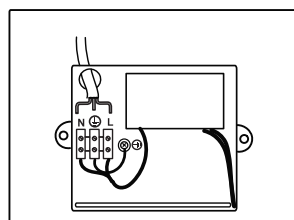
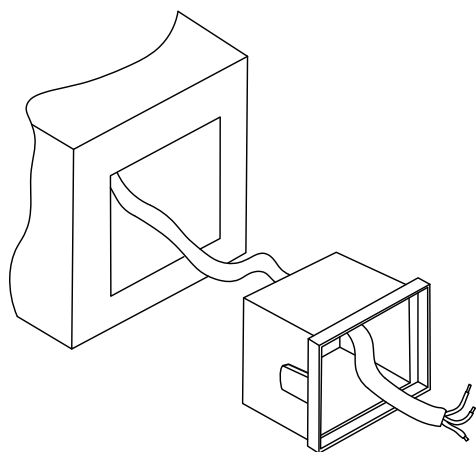
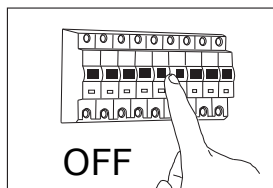
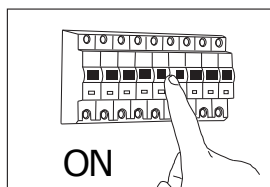
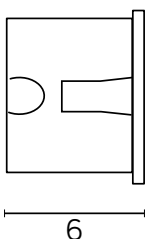
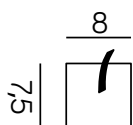

Produkt zawiera źródło światła o klasie efektywności energetycznej F  
Źródło światła zastosowane w tej oprawie powinno być wymieniane wyłącznie przez producenta,  
lub wykwalifikowany serwis.